

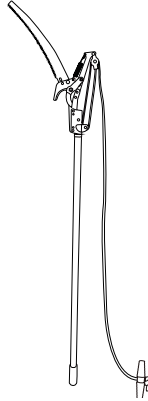

Deuba® Teleskop Astschere



Artikelnummer

100595

Der direkte Weg zu unseren neusten Produkten, Angeboten und vieles mehr!



Deuba Serviceportal

Für jede Art Service, Reklamationen und technischen Support können Sie sich vertrauensvoll an unsere geschulten Mitarbeiter wenden.

www.Deubaservice.de

Hergestellt für:
Deuba GmbH & Co. KG
Zum Wiesenhof 84
66663 Merzig
Germany



ANLEITUNG



ACHTUNG! Beachten Sie die Sicherheitshinweise und Aufbauanweisungen, um das Risiko von Verletzungen oder Beschädigungen am Produkt zu vermeiden.



Wichtig: Lesen Sie vor der ersten Verwendung die Anleitung vollständig und gründlich durch. Bewahren Sie diese Anleitung zum späteren Nachschlagen auf. Sollten Sie eines Tages das Produkt weitergeben, achten Sie darauf, auch diese Anleitung weiterzugeben



Nur für den Hausgebrauch und nicht für gewerbliche Nutzung geeignet.



Halten Sie kleine Teile und Verpackungsmaterial von Kindern fern!
Erstickengefahr!

Prüfen Sie den Lieferumfang auf Vollständigkeit. Spätere Reklamationen können nicht akzeptiert werden.

Prüfen Sie alle Elemente und Teile auf Schäden. Trotz sorgfältiger Kontrollen kann es passieren, dass auch die beste Ware auf dem Transportweg Schaden nimmt. Bauen Sie in solch einem Fall Ihr Produkt nicht auf. Defekte Teile können Gefahren und Gesundheitsschäden nach sich ziehen.



Nehmen Sie niemals Änderungen am Produkt vor! Durch Änderungen erlischt die Garantie und das Produkt kann unsicher bzw. schlimmstenfalls sogar gefährlich werden.

Packen Sie alle Teile und Elemente des Sets aus und platzieren Sie die Komponenten auf der Oberseite des Kartons oder einer anderen sauberen Oberfläche. Dies schützt Ihr neues Produkt.

Achten Sie dabei auch darauf, den Boden nicht zu verkratzen, wenn Sie mit Werkzeugen arbeiten.

Stellen sie sicher, dass dieses Produkt vor Gebrauch vollständig montiert ist.

Verwenden Sie zur Reinigung einen Schwamm und warmes Seifenwasser. Verwenden Sie keine lösungsmittelhaltigen Reiniger oder Waschmittel, z.B. Bleichmittel können das Produkt beschädigen.

Bestimmungsgemäße Verwendung

Das Produkt ist ausschließlich dafür gedacht Äste zu beschneiden und abzusägen und sollte für keinen anderen Zweck verwendet werden.

Verwenden Sie das Produkt nur für seinen vorgeschriebenen Zweck. Für entstandene Schäden aufgrund von einer nicht bestimmungsgemäßen Verwendung übernimmt der Hersteller keine Haftung. Jegliche Modifikation am Produkt kann die Sicherheit negativ beeinflussen, Gefahren verursachen und führt zum Erlöschen der Garantie.

Sicherheitshinweise

- Bitte schneiden oder sägen Sie kein Metall!
- Halten Sie das Produkt von Kindern fern.
- Achtung! Scharfe Klinge. Geben Sie Acht, dass Ihre Finger nicht in das Sägeblatt geraten, während Sie sägen.
- Tragen Sie eine Sicherheitsbrille und Kopfschutz
- während der Verwendung. Dies schützt Ihren Kopf und Ihre Augen vor herabfallenden Teilen.
- Das Produkt ist stromleitend. Halten Sie es von Stromleitungen fern.
- Tragen Sie Handschutz.

Einsatzmöglichkeit

Der ausziehbare Astschneider ist für das Beschneiden von Ästen, dessen Durchmesser 3cm nicht überschreiten, ausgelegt. Äste welche einen größeren Durchmesser haben, müssen mit der Baumsäge abgesägt werden. Für diesen Einsatz muss das Sägeblatt wie beschrieben unter „Benutzung als Baumsäge“, fixiert werden.

Benutzung als Baumsäge

- Befestigen Sie das Sägeblatt am Kopf des Teleskoparms und fixieren Sie es mit der Flügelmutter (siehe Bild).



 Justieren Sie den Teleskoparm auf die benötigte Länge und stellen Sie sicher, dass das Sägeblatt mittels Flügelmutter fest angebracht ist.

 Sägen Sie den Ast durch Vor- und Zurückschwingen; Verkanten oder Verdrehen Sie das Sägeblatt nicht.

Achten Sie darauf, dass keine Personen nahe dem Einsatzbereich oder unter dem Ast, welcher abgesägt wird, stehen. Entfernen Sie außerdem Gegenstände, welche durch herabfallende Äste beschädigt werden könnten.

Benutzung als Astschneider

- Justieren Sie zuerst den Teleskoparm auf die richtige Länge.
- Entsperren Sie den Teleskoparm durch eine Drehung gegen den Uhrzeigersinn, fahren Sie ihn zur benötigten Länge aus und arretieren Sie den Teleskoparm durch eine Drehung im Uhrzeigersinn.
- Wenn das Gerät als Astschneider verwendet wird, muss der Astschneider um den Ast geklammert sein, welcher abgeschnitten werden soll. Greifen Sie den Ast mit dem Astschneider und durchtrennen Sie ihn, indem Sie an der weißen Kordel ziehen.

Reinigung und Pflege

- Bitte reinigen Sie die Baumsäge nach jeder Benutzung und verhindern Sie Korrosion indem Sie die Säge mit Öl (Waffenöl) schmieren.
- Bewahren Sie den ausziehbaren Astschneider an einem trockenem sauberen Ort auf.

INSTRUCTIONS



ATTENTION! Read the safety and assembly instructions carefully, in order to avoid the risk of injury or damaging the product.



Important: Read these instructions carefully and thoroughly. Keep these instructions to read through at a later date. If you give the product to anyone else at some point in the future, please ensure you also pass on this manual



Only for domestic use and not for commercial use!



Keep small parts, plastic bags and other packaging out of the reach of children.

Pay attention especially when unpacking your item. Danger of suffocation!

Check the delivery for completeness. Later complaints cannot be accepted.

Check all elements and parts for damages. Despite careful control, products may be damaged in transit. In this case, do not assemble your product. Defective parts can endanger your health.



Never modify the product! Changes will void the warranty and the product may be unsafe or even dangerous.

Unpack all the parts and elements of the set and place the components on the top of the carton or other clean surface. This protects your new product.

Please also pay attention not to scratch the floor while working with tools.

Make sure that this product is fully assembled before use, as shown in the illustration

For cleaning use a sponge and warm soapy water.

Do not use solvent based-cleaners or detergents - for example bleach. Those can damage the product.

Intended Use

The product is only intended for pruning or saw branches and shall not be used for any other use. Use the product only for its designed purpose of use. Manufacturer will not assume any responsibility in case of damages cause of an unappropriated use. Any modification applied by customer on the original product will have a negative impact on its safety, cause danger and warranty will be canceled.

Safety Instructions

- Please cut or saw no metal !
- Keep the product away from children .
- Caution! Sharp blade. Take care that your fingers won't be in the blade while cutting.

- Carry safety glasses and a head guard while in use. This protects your head and eyes from falling parts.
- The product can conduct electricity. Keep the product away from power lines.
- Carry handguards..

Application

The extendable tree pruner will be used to cut branches with a diameter not stronger than 3 cm. Branches that have a larger diameter have to be cut with the pruning saw. For this application the sawing blade has to be fixed as described under “ Use as pruning saw “.

Use as pruning saw

- Clip the saw blade to the head of the telescopic pole and fix it with the butterfly screw (see photo).

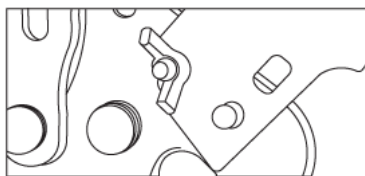
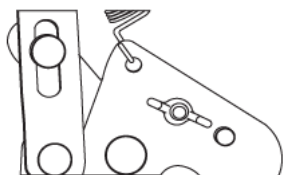

 Adjust the telescopic pole to the required length and ensure that the saw blade is firmly applied with the butterfly screw.

 Saw the branch by swinging the blade back and forth; don't tilt or twist the saw blade.

Take care that no person is standing near to the operating distance or below the saw branch. More over keep things away from damages through falling branches.

Use as pruner

- First adjust the telescopic pole to the right length.
- Release the telescopic pole with a counter clockwise rotation, extend it to the needed length and fix the telescopic tube again with a clockwise rotation.
- Used as pruner the extendable tree pruner has to be clasped around the branch that shall be cut. Grab the branch with the pruner and cut it by pulling the white

cord.

Cleaning and care

- Please clean the tree saw after each use and prevent corrosion by lubricating the saw with oil.
- Store the extendable branch cutter in a dry and clean place.

ORIENTATION



ATTENTION! Respectez les consignes de sécurité et de montage pour éviter tout risque de blessure ou d'endommagement du produit.



Important: Lisez ces instructions avec attention dans leur totalité. Gardez ces instructions afin de pouvoir les relire dans le futur. Si vous donnez ce produit à une autre personne, veuillez également faire passer cette notice.



**Uniquement pour usage domestique
et en aucun cas à des fins commerciales!**



Gardez les petites pièces hors de portée des enfants. Faites particulièrement attention au moment de déballer le produit. Gardez les sacs plastiques et autres emballages hors de portée des enfants. Risque de suffocation !

Assurez-vous que la livraison a été faite dans son intégralité. Des réclamations ultérieures ne pourront pas être prises en compte.

Vérifier que tous les éléments et toutes les pièces n'ont subis aucun dommage. Malgré le soin apporté, il est possible que même le meilleur des produits ait été endommagé pendant le transport. Dans ce cas, ne montez pas le produit. Des pièces endommagées peuvent mettre votre santé en danger.



Ne modifiez jamais le produit ! Les modifications annulent la garantie et le produit pourrait être peu sûr, voir même dangereux.

Déballez toutes les pièces et éléments fournis et placez-les sur le dessus du carton ou toute autre surface plate et propre. Cela protégera votre nouvel article.

Veillez à ne pas rayer le sol durant la manutention avec les outils.

Il est essentiel que l'assemblage de l'article soit complet conformément aux illustrations fournies avant que celui-ci ne puisse être utilisé.

Utilisez une éponge avec de l'eau chaude savonneuse pour l'entretien. N'utilisez pas de détergents ou de produits à base de solvants, la javel peut par exemple endommager le produit.

Utilisation conforme

Le produit est uniquement adapté pour scier ou tailler des branches et ne doit pas être utilisé dans un autre but. Please cut or saw no metal Utilisez le produit uniquement à des fins d'emploi. Le fabricant n'assume aucune responsabilité dans le cas d'une mauvaise utilisation du produit. Toute modification réalisée sur le produit aura un impact négatif et la garantie de celui-ci sera annulée.

conseils de sécurité

- Ne coupez pas ou ne sciez pas de métal s.v.p.! Maintenez le produit hors de portée des enfants.
- Carry safety glasses and a head guard while Attention! Lame aiguisée. Faites attention à ce que vos doigts ne touchent pas la lame pendant que vous coupez.
- Portez des lunettes de sécurité et un casque pendant l'utilisation. Cela protège votre tête et vos yeux de objets qui tombent.
- Le produit peut conduire de l'électricité. Maintenez le loin des linges électriques.
- Portez des gants.

Utilisation

Le sécateur extensible est adapté pour couper des branche jusqu'à 3cm. Les branches qui ont un diamètre supérieur, doivent être coupés avec la scie à élaguer. Pour cet usage le scie doit être fixé comme il est décrit sous "Utiliser comme scie à élaguer"

Utiliser comme scie à élaguer

- Accrochez la lame de la scie sur perche télescopique et fixez la avec une vis papillon (voir photo).

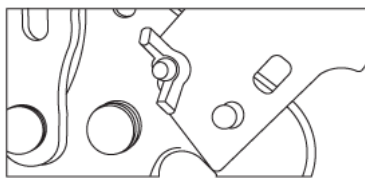
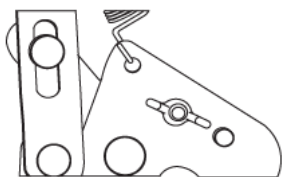

 Ajustez la perche télescopique à la longueur souhaité et assurez vous que la lame de la scie et bien fixé avec la vis papillon.

 Sciez la branche en faisant un mouvement de l'avant à l'arrière; n'inclinez pas et ne tordez pas la lame. Veillez à ce que personne ne soit situé près de vous ou sous la branche qui va être scié. Maintenez aussi une distance avec des choses qui pourraient être endommager par des branches qui tomben

Veillez à ce que personne ne soit situé près de vous ou sous la branche qui va être scié. Maintenez aussi une distance avec des choses qui pourraient être endommager par des branches qui tombent.

Utiliser comme sécateur

- D'abord ajustez la perche télescopique à la longueur idéale.
- Sortez la perche télescopique avec une rotation contre les aiguilles d'une montre, allongez la à la longueur désirée et fixez le tube télescopique à nouveau avec une rotation contre les aiguilles d'une montre.
- Le sécateur extensible doit élaguer la branche à couper quand il utilisé comme sécateur. Saisissez la branche avec le sécateur et coupez la en tirant sur la corde.

Nettoyage et entretien

- Veuillez nettoyer la scie à arbre après chaque utilisation et prévenir la corrosion en lubrifiant la scie avec de l'huile (huile à canon).
- Remettez le coupe-branches extensible dans un endroit sec et propre..

ISTRUZIONI



ATTENZIONE! Osservare le istruzioni di sicurezza e di montaggio per evitare il rischio di lesioni o danni al prodotto.



Important: Leggere le istruzioni completamente e in maniera accurata. Conservare questo manuale per consulti futuri. Se un giorno venderai il prodotto, assicurati di consegnare anche questo manuale.



Solo per uso domestico e non adatto ad un utilizzo commerciale!



Tenere le parti più piccole al di fuori dalla portata dei bambini. Inoltre, soprattutto all'apertura del pacco, assicurati di tenere buste di plastica e materiali per l'imballaggio fuori dalla portata dei bambini! Pericolo di soffocamento!

Controllare che la consegna sia completa. Reclami successivi alla consegna non possono essere accettati.

Controllare tutti gli elementi e le parti non presentino danni. Nonostante controlli accurati, può accadere che anche i migliori prodotti vengano danneggiati lungo il percorso durante la consegna. In tal caso, non testare e mettere in funzione il prodotto. Le parti difettose possono causare pericoli e danni alla salute.



Non apportare mai modifiche al prodotto! Le modifiche invalideranno la garanzia e potrebbero rendere il prodotto non sicuro o, nel peggiore dei casi pericoloso.

Disimballare tutte le parti e gli elementi del kit e posizionare i componenti sopra il cartone o altra superficie pulita. Questo protegge il tuo nuovo prodotto.

Inoltre, fare attenzione a graffiare il pavimento quando si lavora con gli strumenti.

Assicurarsi che questo prodotto sia completamente assemblato prima dell'uso, come mostrato nell'illustrazione.

Utilizzare una spugna e acqua calda e sapone per la pulizia. Non utilizzare detergenti o prodotti a base di solventi, ad es. gli agenti sbiancanti possono danneggiare il prodotto.

Utilizzo conforme alle disposizioni

Il prodotto è destinato esclusivamente a tagliare e segare rami e non deve essere utilizzato per altri scopi. Utilizzate il prodotto solo per il suo scopo prescritto. Il produttore non si assume alcuna responsabilità per danni derivanti da un uso improprio. Qualsiasi modifica al prodotto può influire negativamente sulla sicurezza, causare pericolo e invalidare la garanzia.

Istruzioni di sicurezza

- Si prega di non tagliare o segare alcun metallo!
- Tenere il prodotto lontano dalla portata dei bambini.
- Attenzione! Lama affilata. Fare attenzione a non mettere le dita sulla lama mentre si sega.
- Indossare occhiali di sicurezza e protezione per la testa durante l'uso. Ciò protegge la testa e gli occhi dalle parti cadenti.
- Il prodotto è elettricamente conduttivo. Tenerlo lontano dalle linee elettriche.
- Indossare protezioni per le mani..

Possibile applicazione

Il tagliarami estraibile è progettato per tagliare rami che non superano i 3 cm di diametro. I rami con un diametro maggiore devono essere segati con una sega per alberi. Per questo uso, la lama della sega deve essere impostata come descritto in "Usò come sega per alberi".

Utilizzare come una sega per alberi

- Collegare la lama della sega alla testa del braccio telescopico e fissarla con il dado ad alette (vedere immagine).

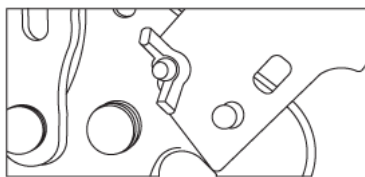
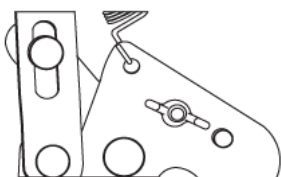

 Regolare il braccio telescopico alla lunghezza richiesta e assicurarsi che la lama della sega sia fissata saldamente con il dado ad alette.

 Segare il ramo facendolo oscillare avanti e indietro; Non inclinare o torcere la lama della sega.

Assicurarsi che non vi siano persone vicino all'area di applicazione o sotto il ramo da tagliare. Rimuovere anche oggetti che potrebbero essere danneggiati dalla caduta di rami.

Utilizzare come tagliarami

- Regolare innanzitutto il braccio telescopico alla lunghezza corretta.
- Sbloccare il braccio telescopico ruotandolo in senso antiorario, estenderlo alla lunghezza richiesta e bloccare il braccio telescopico ruotandolo in senso orario.
- Se il dispositivo viene utilizzato come tagliarami, il tagliarami deve essere stretto attorno al ramo da tagliare. Afferrare il ramo con il tagliarami e tagliarlo tirando il cavo bianco.

Pulizia e cura

- Pulire la sega per alberi dopo ogni utilizzo e prevenire la corrosione lubrificando la sega con olio (olio per pistole).
- Conservare il tagliarami estraibile in un luogo asciutto e pulito.

INSTRUCCIONES



¡ATENCIÓN! Siga las instrucciones de seguridad y de montaje para evitar el riesgo de lesiones o daños al producto.



Importante: Lea las instrucciones detenidamente y cuidadosamente. Conserve este manual para futuras consultas. Si vende el producto algún día, asegúrese de entregar también este manual.



¡Solo para uso doméstico y no apto para uso comercial!



Mantener las partes pequeñas lejos de los niños. Además, especialmente al sacar el producto del embalaje, ¡asegúrese de mantener las bolsas de plástico y otros envases fuera del alcance de los niños! ¡Peligro de asfixia!

Compruebe la integridad del producto en el momento de la entrega. No se aceptarán reclamaciones posteriores.

Compruebe que todos los elementos y partes del producto no estén dañados. A pesar de los controles cuidadosos, puede ocurrir que incluso los mejores productos se dañen durante el transporte. En este caso, no monte el producto. Las partes defectuosas pueden causar peligros y daños a la salud.



¡Nunca haga cambios en el producto! Las modificaciones invalidan la garantía y podrían hacer que el producto sea inseguro o, en el peor de los casos, incluso peligroso. Desembale todas las piezas y elementos del kit y coloque los componentes encima de cartón u otra superficie limpia. Esto protege su nuevo producto.

Además, tenga cuidado de no rayar el suelo cuando trabaje con herramientas.

Asegúrese de que este producto esté completamente ensamblado antes de usarlo, como se muestra en la ilustración.

Utilice una esponja, agua tibia y jabón para la limpieza. No use detergentes o productos a base de solventes, por ej. productos blanqueadores pueden dañar el producto.

Utilizzo conforme alle disposizioni

El producto solo está diseñado para cortar y recortar ramas. No lo use para ningún otro propósito. El uso del producto debe ceñirse a la finalidad para la que ha sido previsto. El fabricante no se responsabiliza en ningún caso de los daños originados a partir de un uso no previsto del producto. Cualquier modificación que se realice en el producto puede afectar negativamente a la seguridad y causar situaciones de riesgo, además de invalidar la garantía de inmediato.

Instrucciones de seguridad

- ¡No corte ningún metal!
- Mantenga el producto fuera del alcance de los niños.
- ¡Atención! La cuchilla es muy afilada. Tenga cuidado de no meter los dedos en la hoja de la sierra mientras realiza el trabajo de corte.
- Use gafas de seguridad y casco de protección para evitar lesiones por las piezas que caen o resultan del corte.
- El producto es conductor de electricidad. Manténgalo alejado de las líneas eléctricas.
- Use guantes de protección.

Aplicación

El cortador de ramas extraíble está diseñado para cortar ramas que no superen los 3 cm de diámetro. Las ramas con un diámetro mayor deben cortarse con una sierra para árboles. En este caso, la hoja de sierra se deberá fijar siguiendo las instrucciones que se describe en "Uso como sierra para árboles".

Uso como sierra para árboles

- Fije la hoja de sierra a la cabeza del brazo telescópico y fjela con la tuerca de mariposa. (ver imagen).

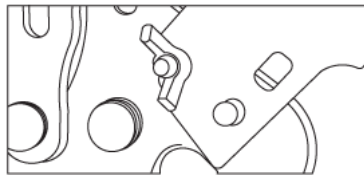
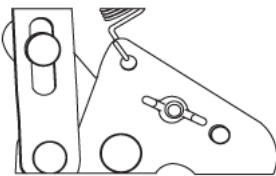

Ajuste el brazo telescópico a la longitud requerida y asegúrese de que la hoja de la sierra esté firmemente unida con la tuerca de mariposa.



Corte la rama siguiendo un corte recto, sin torcer ni ladear la hoja de sierra.

Asegúrese de que no haya personas cerca del área de aplicación o debajo de la rama que se está cortando. También retire los objetos que podrían dañarse al caer ramas.









Uso como cortador de ramas

- Primero ajuste el brazo telescópico a la longitud correcta.
- Desbloquee el brazo telescópico girándolo en sentido antihorario, extiéndalo a la longitud requerida y bloquee el brazo telescópico girándolo en sentido horario.
- Si el dispositivo se usa como cortador de ramas, deberá colocarlo alrededor de la rama para sujetarla mientras la tira con ayuda de una soga y la corta

Limpieza y cuidado

- Limpie la sierra para árboles después de cada uso y evite la corrosión lubricándola con aceite especial (aceite para armas).
- Guarde el cortador de ramas extraíble en un lugar seco y limpio.



TEIL	NR.	STK.
	CO1	1
	CO2	1
	CO3	1
	CO4	1
	CO5	2
	CO6	3
	CO7	1
	CO8	1

1

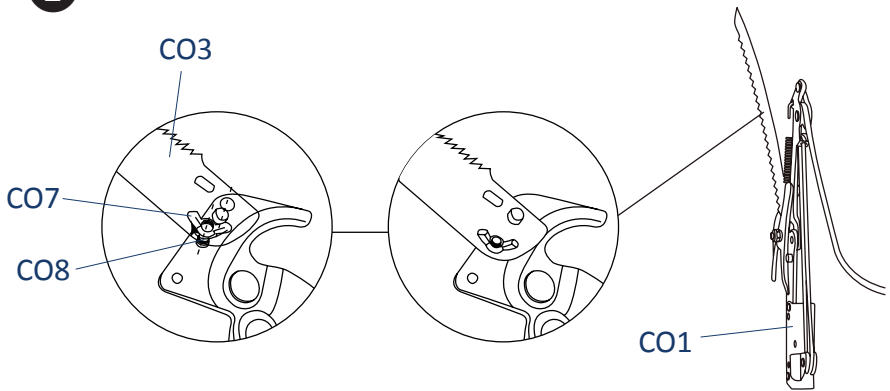

2

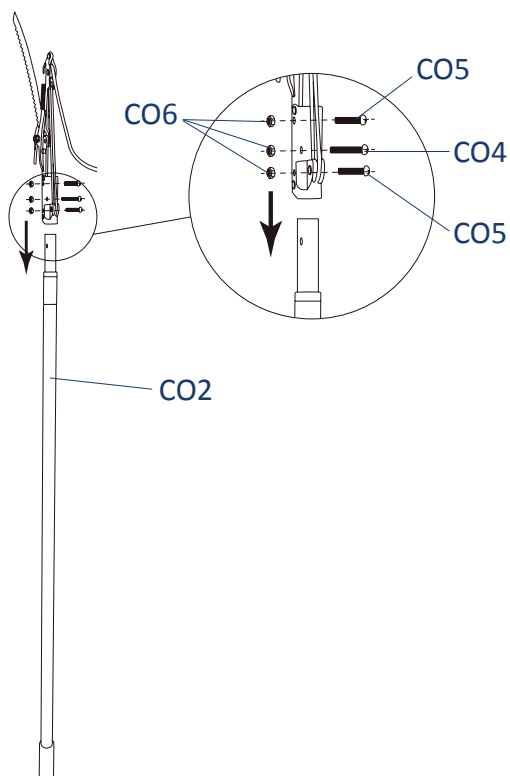

3

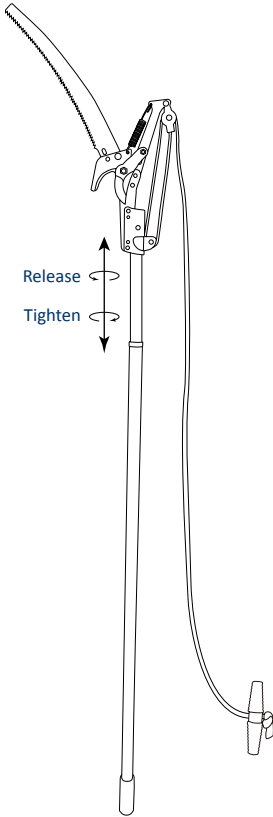

4

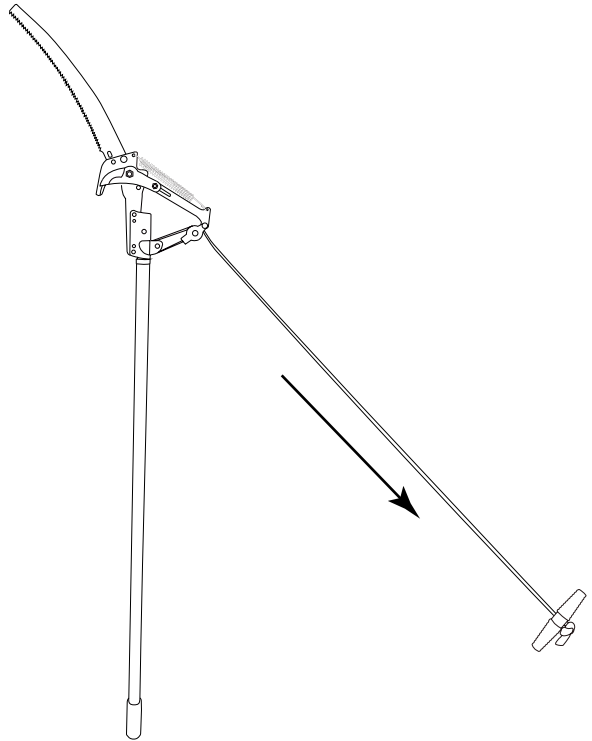

Entsorgung:

Am Ende der langen Lebensdauer Ihres Artikels führen Sie bitte die wertvollen Rohstoffe einer fachgerechten Entsorgung zu, so dass ein ordnungsgemäßes Recycling stattfinden kann. Sollten Sie sich nicht sicher sein, wie Sie am besten vorgehen, helfen die örtlichen Entsorgungsbetriebe oder Wertstoffhöfe gerne weiter.

Disposal:

Once item end-of-life, please dispose valuable raw materials for a proper recycling. If you are not sure how to handle it in a correct way please contact your local disposal or recycling centers for advice.

Mise au rebut:

À la fin de la longue durée de vie de votre article, veuillez mettre au rebut des matières recyclables afin de procéder au recyclage. Si vous n'êtes pas sûr des démarches à suivre, merci de contacter votre communauté d'agglomération ou déchetterie locaux.

Gestión de residuos:

Cuando la vida útil de su artículo haya llegado a su fin, debe usted llevar las materias primas valiosas a un punto de recogida especializado para que el proceso de reciclaje apropiado pueda iniciarse. Si no está seguro de la forma de proceder, lo mejor es que se dirija a una empresa de gestión de residuos local o a una planta de reciclaje.

Smaltimento:

Quando la lunga vita del vostro prodotto giunge al termine, vi preghiamo di provvedere allo smaltimento responsabile delle preziose materie prime, affinché possano essere riciclate nel modo più corretto. In caso di dubbi, vi invitiamo a rivolgervi al centro di raccolta e riciclaggio più vicino a voi.



Deuba – Der Onlinehändler Ihres Vertrauens wenn es um Garten-, Deko- und Haushaltswaren geht. Mit über 4000 Produkten lassen wir Ihr Herz höher schlagen.

www.DeubaXXL.de



Entdecken Sie täglich Neuheiten und Sonderangebote aus unserem Sortiment, ein Besuch lohnt sich immer!

Hergestellt für:
Deuba GmbH & Co. KG
Zum Wiesenhof 84 · 66663 Merzig · Germany

Copyright by



Alle Rechte vorbehalten. Ohne schriftliche Zustimmung der Deuba GmbH & Co. KG darf dieses Handbuch, auch nicht auszugsweise, in irgendeiner Form reproduziert werden oder unter Verwendung elektronischer, mechanischer oder chemischer Verfahren vervielfältigt oder verarbeitet werden. Änderungen im Sinne des technischen Fortschritts können jederzeit ohne Ankündigungen vorgenommen werden. Das Handbuch wird regelmäßig korrigiert. Für technische und drucktechnische Fehler und ihre Folgen übernehmen wir keine Haftung.