



# **HASENSTALL RESIDENZ V3**

## *Resident House #3*

PRODUKTNUMMER: 101860

[www.Deuba24online.de](http://www.Deuba24online.de)

# ANLEITUNG



**Nur für den Hausgebrauch und nicht für gewerbliche Nutzung geeignet.**

**Achtung!** Ziehen Sie Schrauben erst vollständig an, wenn das Produkt vollständig aufgebaut wurde. Wenn Sie Schrauben zu früh festziehen, kann es beim weiteren Aufbau zu erheblichen Problemen und Aufbauschwierigkeiten kommen.

## Warnungen

Wichtig: Bewahren Sie diese Anleitung zum späteren Nachschlagen auf.

Packen Sie alle Teile und Elements des Sets aus und platzieren Sie die Komponenten auf der Oberseite des Kartons oder einer anderen sauberen Oberfläche. Dies schützt Ihr neues Produkt. Achten Sie dabei auch darauf, den Boden nicht zu verkratzen, wenn Sie mit Werkzeugen arbeiten.

Dieses Produkt sollte nur auf festem, ebenem Untergrund verwendet werden. Halten Sie kleine Teile außerhalb der Reichweite von Kindern.



## DO'S

Aufgrund der Größe des Produkts empfehlen wir, dass es dort montiert wird, wo es auch später genutzt werden soll.

Im Auslieferungszustand ist die Oberfläche vorbehandelt. Die Vorbehandlung schützt grundsätzlich nur gegen Insektenbefall und kann Ihren Artikel nicht dauerhaft vor Witterungseinflüssen schützen. Um Wetterfestigkeit zu erlangen muss das Holz mit einem geeigneten Lack, einer geeigneten Farbe oder sonstigen geeigneten Mitteln überzogen werden. Informieren Sie sich im Fachhandel, welche Schutzprodukte Ihnen zur Verfügung

stehen. Achten Sie darauf, dass dieses Schutzprodukt für Ihr (Haus-)Tier ungefährlich ist!

Sie haben ein Naturprodukt aus Holz erworben, dies „arbeitet“ im Laufe der Zeit. Es können naturgegebene Risse, Materialdehnungen oder Ähnliches entstehen, dies ist ein natürlicher Vorgang und kein Reklamationsgrund. Prüfen Sie dies in regelmäßigen Abständen. Hier könnte, auch mit der besten Lackierung, Feuchtigkeit eindringen und Ihr Produkt schädigen, es könnte schimmeln und faulen.

Wir können für Folgeschäden, die aus mangelnder Wartung und Pflege entstehen, keine Gewährleistungsansprüche übernehmen.

Wenn Sie zum Aufbauen bereit sind, stellen Sie sicher, dass Sie die richtigen Werkzeuge griffbereit haben und dass Sie viel Platz sowie einem sauberen, trockenen Ort für die Montage haben.

Prüfen Sie den Lieferumfang auf Vollständigkeit. Spätere Reklamationen können nicht akzeptiert werden.

Prüfen Sie alle Elemente und Teile auf Schäden. Trotz sorgfältiger Kontrollen kann es passieren, dass auch die beste Ware auf dem Transportweg Schaden nimmt. Bauen Sie in solch einem Fall Ihr Produkt nicht auf. Defekte Teile können Gefahren und Gesundheitsschäden nach sich ziehen.

Halten Sie beim Aufbau kleine Kinder fern. Achtung Verletzungsgefahr!



## DONT'S

Stellen Sie sicher, dass dieses Produkt vor Gebrauch vollständig montiert wird, so wie auf der Illustration gezeigt. Sicherstellen, dass die Beine alle Bodenkontakt haben und Ihr Produkt sicher und fest auf dem Boden aufgestellt ist. Andernfalls könnte eine Gefahr entstehen. Überprüfen Sie, dass alle Schrauben und Bolzen festgezogen sind und kontrollieren Sie dies regelmäßig. Zur Reinigung einen Schwamm und warmes Seifenwasser verwenden. Verwenden Sie keine lösungsmittelhaltigen Reiniger oder Waschmittel, z.B. Bleichmittel können das Produkt beschädigen.

Unabhängig von einer ggf. zusätzlich ausgeführten Holzoberflächenbehandlung empfehlen wir, das Produkt NICHT direkt auf Grasflächen oder losem Untergrund aufzustellen. Um ein Einsacken in den Untergrund oder Feuchtigkeitseintritt aus dem Untergrund zu vermeiden, sollten Sie das Produkt auf einem geeigneten, harten Untergrund (z.B. Waschbetonplatten oder Pflastersteinen) aufstellen. Achten Sie unbedingt darauf, dass eventuelle Konstruktionen zum Unterbau ausreichend stabil sind, um eine Unfall- oder Sturzgefahr zu vermeiden.

Verwenden Sie keine Elektrowerkzeuge, um dieses Produkt aufzubauen. Die zu große Kraft eines Elektrowerkzeuges führt dazu, dass Schrauben überdreht werden und dadurch nicht mehr halten.

Schrauben oder Bolzen nicht zu fest anziehen. Ziehen Sie Schrauben erst vollständig an, wenn das Produkt vollständig aufgebaut wurde. Auf Tischen dürfen Sie nicht stehen oder sitzen. Verwenden Sie dieses Produkt nicht, wenn Teile fehlen, beschädigt oder abgenutzt sind. Verwenden Sie niemals Scheuermittel oder chemische Reinigungsmittel.

Zu Zeiten von Frost und über den Winter empfehlen wir, die Produkte trocken und geschützt einzulagern.

Anzahl der erforderlichen Personen zum Zusammenzubauen: zwei Personen



Für technischen Support und Serviceanfragen wenden Sie sich vertrauensvoll an unsere geschulten Mitarbeiter unter

**[kontakt@deuba.info](mailto:kontakt@deuba.info) - [www.deuba24online.de](http://www.deuba24online.de)**

# INSTRUCTIONS



**Only for domestic use and not for commercial use.**

**Attention!** Do not tighten the screws completely until the product has been fully assembled. If you do tighten them completely at an early stage, significant problems could occur during the further assembly of the product.

## Warnings

Important: keep this manual for later reference.

Unpack all parts and elements of the set and place the components upon the superior surface of the carton or another clean surface. This protects your new product. Also be careful to not scratch the floor when you are working with tools.

This product should only be used on solid and even supporting surfaces. Keep small parts out of the range of children.



## DO'S

Due to the size of the product we recommend that you assemble it in the place where it shall be later used.

The surface has been pre-treated before being delivered. The pretreatment basically only protects against insect infestation and cannot permanently protect your article from weather influences.

The wood must be coated in order to become weather resistant, either with a suitable varnish, paint or any other suitable product. Inquire what protective products are available in stores. Make sure that it is not harmful for your pets!

You have purchased a natural product made from wood, and wood keeps "working" over time. It is possible that cracks, material expansions or similar occur but this is a natural process and cannot be accepted as a reason for rejection. Check the wood at regular intervals. Although you may have applied several layers of the best varnish, moisture still can penetrate the wood and damage your product, hence making it moldy and rotting.

We will not accept any warranty claims for damages resulting from insufficient maintenance and care.

When you are ready to assemble this product, make sure that you have all the needed tools handy and that you have enough space as well as a clean and dry spot for the fitting.

Check that all purchased parts have been delivered. Later complaints will not be accepted.

Verify every single part and element for damages. Despite careful controls it can happen that the best products take damage during shipping. In such case do not build up the product. Defect parts can be dangerous and detrimental to one's health

Keep children away during the assembly. Beware! Risk of injury!

Before using your product for the first time, make sure that it is fully assembled as depicted in the illustrations. Ensure that all the feet are in contact with the ground and your product is

positioned safely and firmly. Otherwise you make yourself exposed to potential hazard.

Verify that all screws and bolts are tightly fastened and control them regularly.

Use a sponge and warm soapy water for cleaning. Do not use solvent-based cleaners or detergents e.g. bleaching agent as those can damage the product.

Regardless of the fact that you might just have treated the wood surface again, we do NOT recommend you to place your garden furniture directly on the grass or on loose surfaces. Install your product on a suitable hard surface (such as concrete or paving stones) that will prevent the furniture from sinking into the ground or from moisture ingress. It is imperative to ensure that potential structures that will serve as sub-base are sufficiently stable, henceforth avoiding accidents or falls.



## DONT'S

Do not use electric tools to assemble this product. An electric tool uses too much power and hence over-tightens the screws. These subsequently do not hold any more.

Do not fasten screws and bolts too tightly at first. Only fasten them tightly once the product is fully assembled.

Do not sit nor stand on tables.

Do not use this product if parts are missing, damaged or worn out.

Never use chemical cleaners or abrasive detergents.

Do not leave your product outside in the rain. Protect it from weather influences. We recommend covering and storing them in a dry place during winter or frost times.

Amount of persons needed for the assembly: 2 persons



For technical support and service inquiries, please contact our reliable, trained staff

**[kontakt@deuba.info](mailto:kontakt@deuba.info) - [www.deuba24online.de](http://www.deuba24online.de)**

## ORIENTATION



**Uniquement pour usage domestique et non pour un usage commercial.**

**ATTENTION!** Ne pas serrer les vis complètement avant que l'article n'ait été entièrement assemblé. Si vous les serrez prématurément trop fortement, des problèmes importants pourraient surgir lors de l'assemblage ultérieur.

Important : Conservez ces instructions de montage pour toute référence ultérieure.

Déballer toutes les pièces et éléments du set et placez les composants sur le dessus du carton ou toute autre surface propre. Veillez à ne pas rayer le sol lorsque vous travaillez avec des outils.

Ce produit ne doit être utilisé que sur des surfaces stables et planes. Conservez les pièces de petite taille hors de portée des enfants.



### DO'S

En raison de la taille du produit, nous vous recommandons de l'assembler à l'endroit où il sera utilisé ultérieurement.

La surface a été prétraitée avant d'être livrée. En fait, le prétraitement ne protège que contre les insectes et ne peut pas protéger votre article contre les intempéries de façon permanente. Le bois doit être enduit avec un vernis, de la peinture ou tout autre produit approprié afin de le rendre résistant aux intempéries. Renseignez-vous sur les produits adéquats qui sont disponibles en magasin. Assurez-vous qu'ils ne soient pas nocifs pour vos animaux de compagnie!

Vous avez acheté un produit naturel en bois et le bois continue de «travailler» au fil du temps. Il est possible que des fissures apparaissent, qu'une expansion du bois ou similaire se produise; cependant ceci est un processus naturel et ne peut être accepté comme un motif de rejet.

Contrôlez l'état du bois à intervalles réguliers. Bien que vous ayez peut-être appliqué plusieurs couches du meilleur vernis, l'humidité peut pénétrer dans le bois et endommager votre produit, le faisant moisir et pourrir.

Nous n'acceptons pas de réclamations de garantie pour tout dommage résultant d'un manque d'entretien et de soins.

Avant de commencer l'assemblage, assurez-vous que les outils adéquats soient à votre portée de main et que vous disposez de suffisamment de place et d'un endroit propre et sec pour le montage.

Vérifiez que la livraison est complète. Toute réclamation ultérieure ne pourra pas être acceptée.

Contrôlez le bon état de chacun des éléments et pièces. Malgré des contrôles minutieux, il peut arriver que même les marchandises d'excellente qualité soient abîmées au cours de l'acheminement. Dans ce cas, ne procédez pas à l'assemblage de votre article. Les pièces défectueuses peuvent être dangereuses et nuire à la santé.

Tenez les enfants à l'écart lors du montage. Attention, risques de blessure !

Assurez-vous que le montage du produit est finalisé avant sa première utilisation, comme indiqué sur l'illustration.

Assurez-vous que tous les pieds soient en contact avec le sol, que le produit repose fermement sur le sol et qu'il se situe dans un endroit sécurisé. Dans le cas contraire vous vous exposez à des dangers potentiels.

Vérifiez que tous les boulons et vis ont bien été serrés et contrôlez-en régulièrement le bon serrage.

Pour le nettoyage, utilisez une éponge et de l'eau chaude savonneuse.

N'utilisez pas de nettoyant ou de détergent à base de solvants, les produits de blanchiment comme l'eau de Javel, par exemple ; ceux-ci risquent d'endommager le produit.

Indépendamment du fait que vous avez peut-être tout récemment traité la surface du bois, nous ne vous recommandons PAS de placer vos meubles de jardin directement sur l'herbe ou des surfaces meubles. Placez votre article sur une surface suffisamment solide (tel que le béton ou des pavés), cela empêchera aux meubles de s'enfoncer dans le sol ou une infiltration d'humidité. Il est impératif de s'assurer que les structures potentielles qui servent de substruction soient suffisamment stables afin d'éviter les accidents ou chutes.



### DONT'S

Ne pas utiliser d'outils électriques pour assembler cet article. La force excessive des outils électriques fait que les vis sont bien trop serrées et finissent par ne plus tenir.

Au départ, ne pas serrer les vis ou boulons trop fort. Serrez-les complètement uniquement lorsque le produit est entièrement assemblé.

Ne montez pas ou ne vous asseyez pas sur les tables.

N'utilisez pas cet article dans l'éventualité où des pièces seraient manquantes, endommagées ou usées.

N'utilisez jamais de produits abrasifs ou de détergents chimiques.

Ne laissez pas cet article à l'extérieur sous la pluie. Protégez-le contre les intempéries. Durant les périodes de gel et en hiver, nous vous recommandons de le stocker dans un endroit sec et protégé.

Nombre de personnes nécessaires pour l'assemblage: 2 personnes



Contactez notre personnel qualifié pour toute question ou besoin d'assistance technique

**kontakt@deuba.info - www.deuba24online.de**

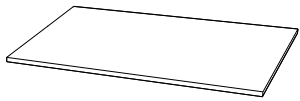
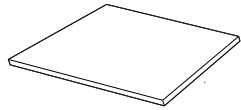
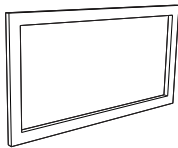
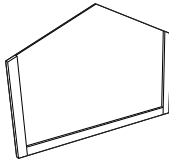
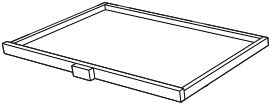
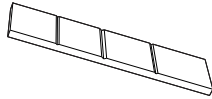
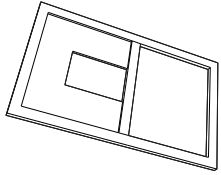

TEIL	NR.	STK.
	1	2
	2	2
	3	1
	4	1
	5	1
	6	2
	7	2

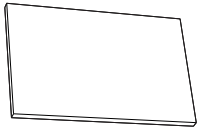
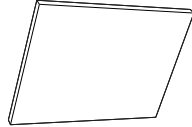
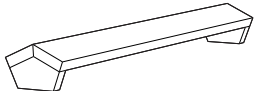
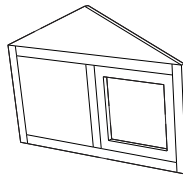
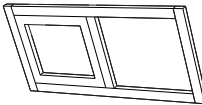
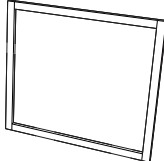
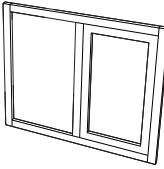

TEIL	NR.	STK.
	8	2
	9	2
	10	1
	11	1
	12	1
	13	2
	14	2



TEIL	NR.	STK.
	15	2
	16	4
	17	8
	18	24
	19	8

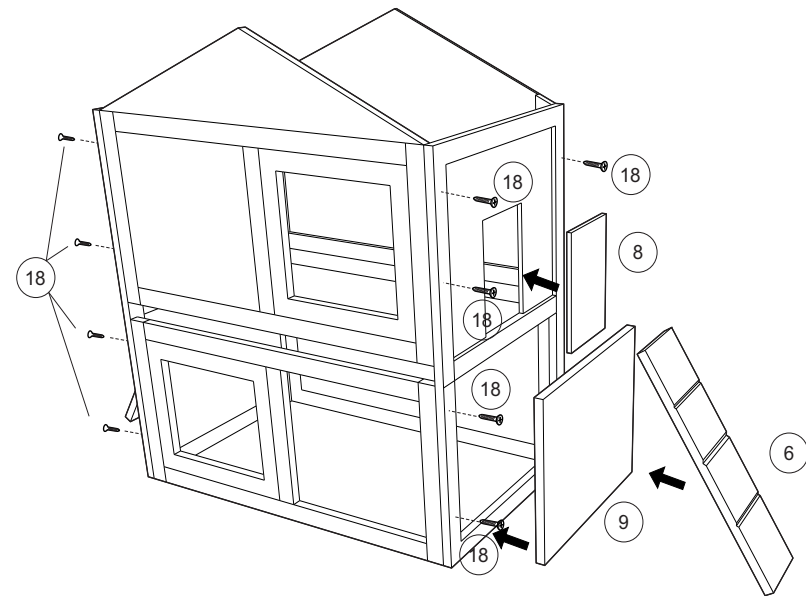
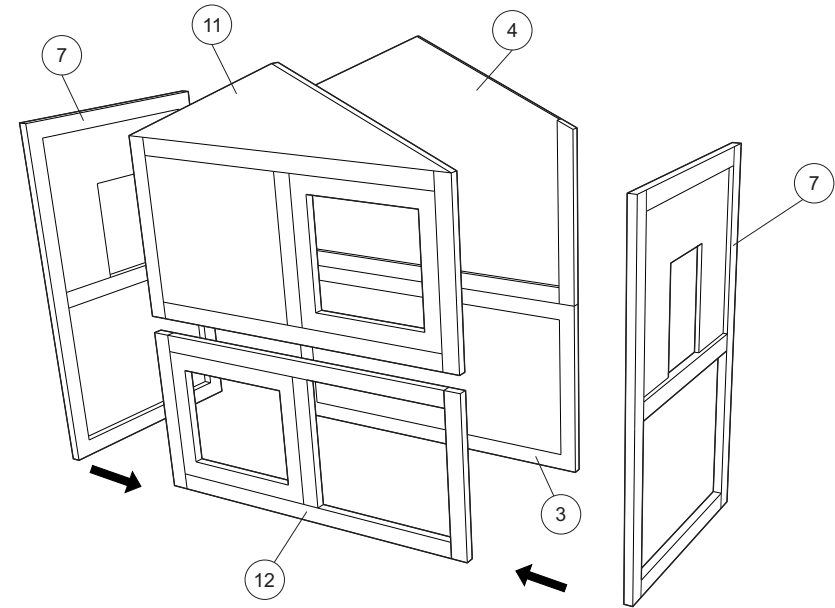

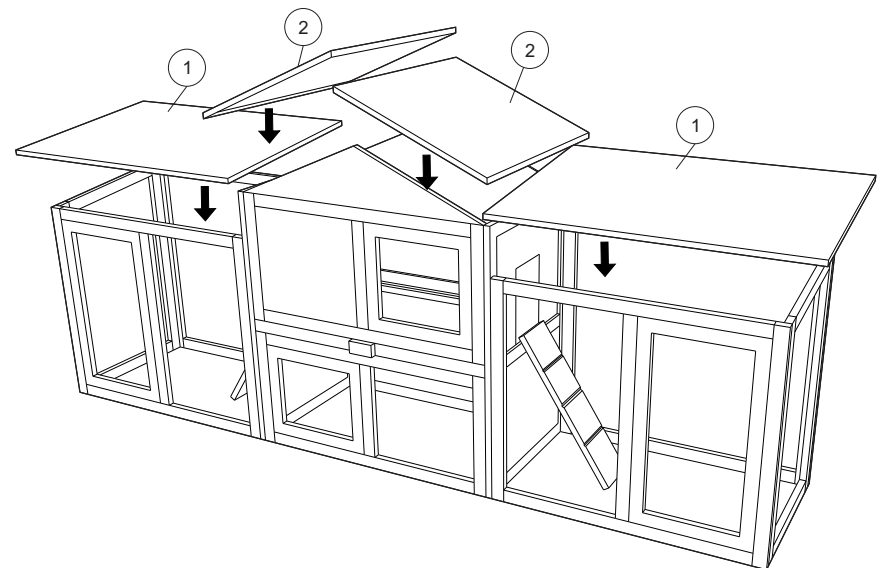
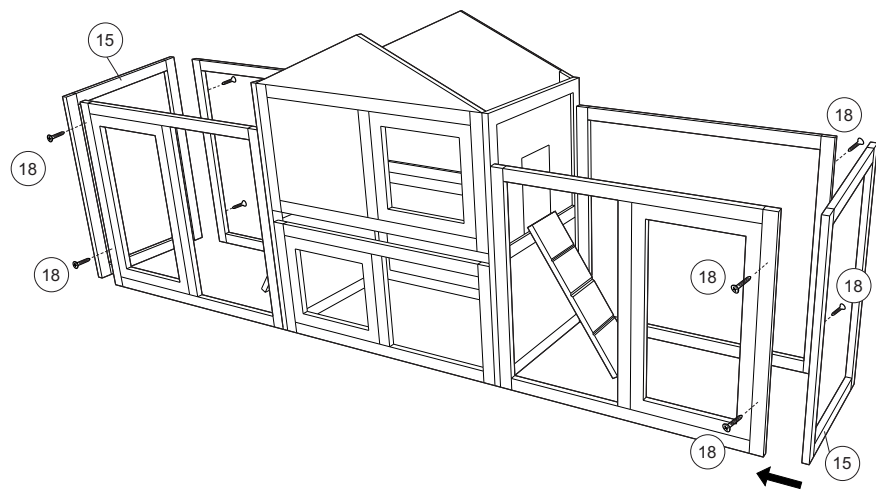
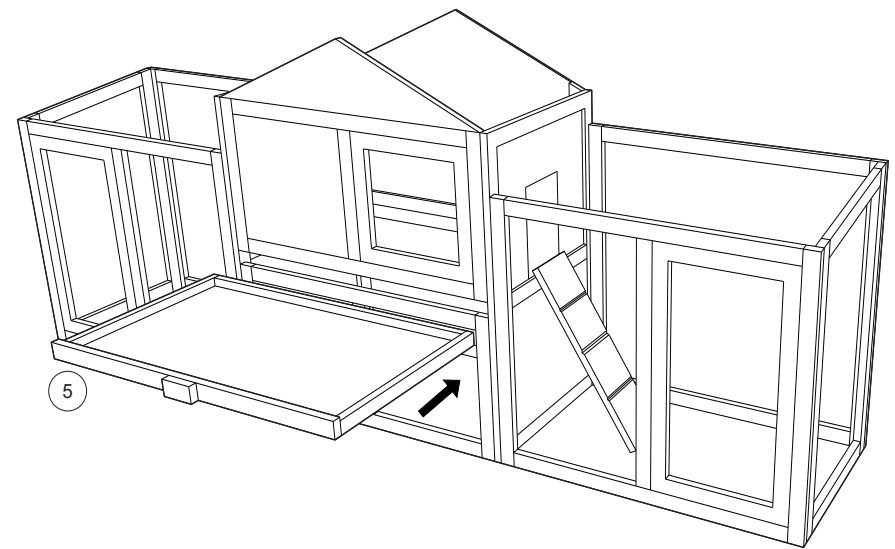
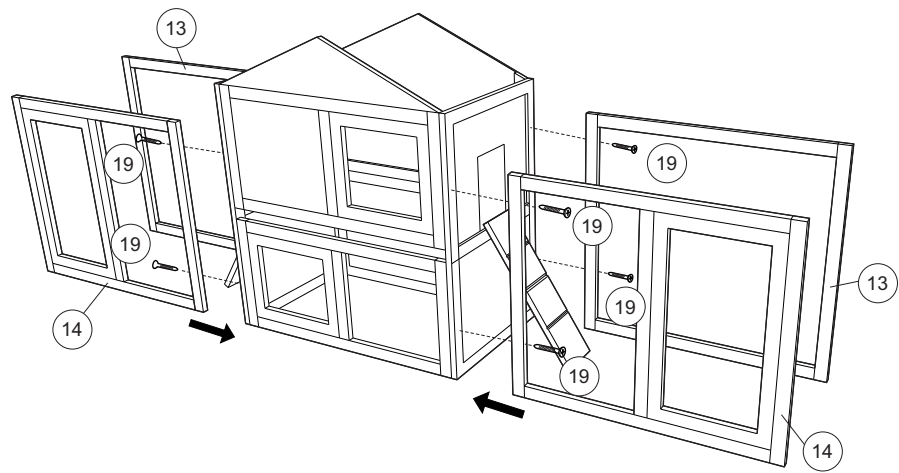

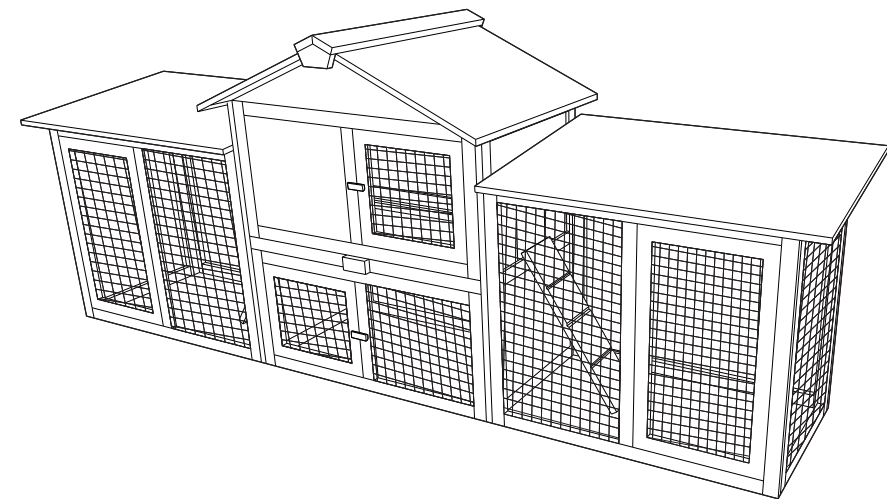
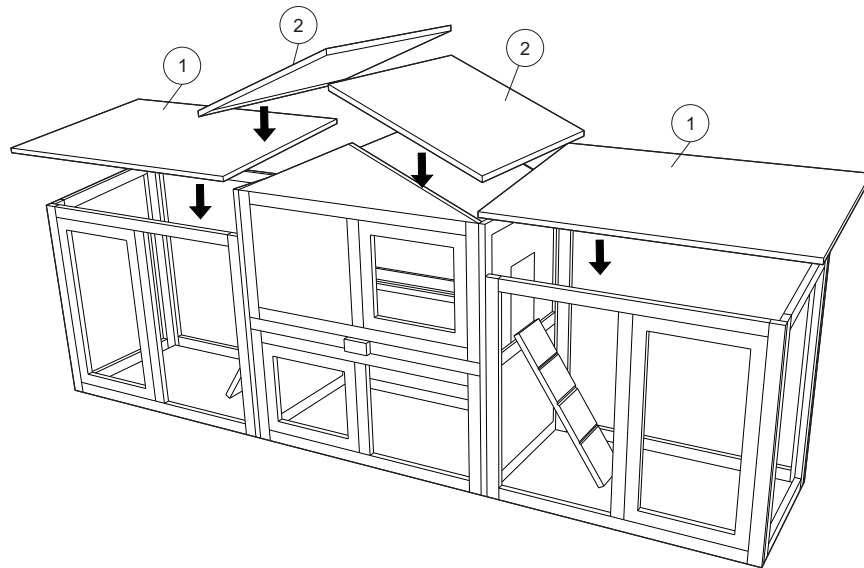
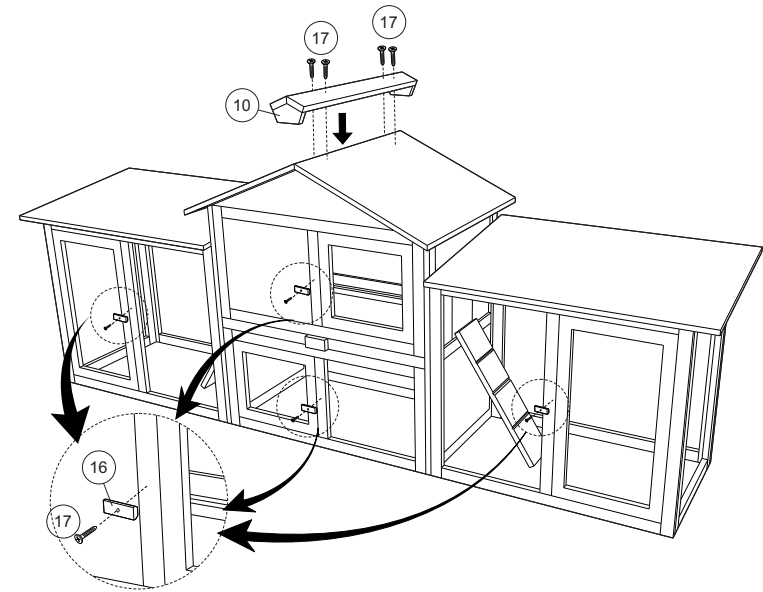
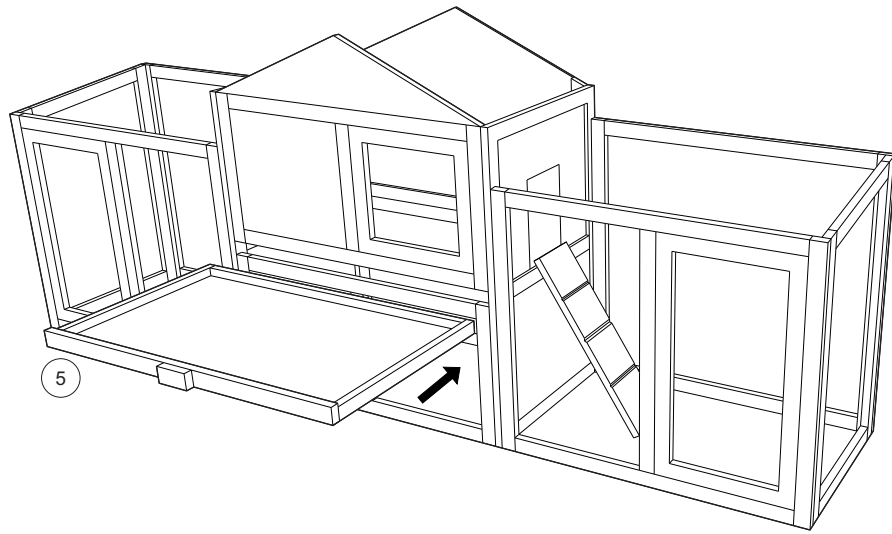





Für technischen Support und Serviceanfragen wenden Sie sich vertrauensvoll an unsere geschulten Mitarbeiter unter **[kontakt@deuba.info](mailto:kontakt@deuba.info)**

Wenn Sie Verbrauchsmaterial, wie z.B. Filter für Pumpen, Staubbeutel für Staubsauger oder ähnliches für Ihr Produkt benötigen, besuchen Sie unseren Internetshop

**[www.Deuba24online.de](http://www.Deuba24online.de)**

Dort finden Sie auch regelmäßige Sonderangebote und weitere, interessante neue Artikel.  
Ein Besuch wird sich immer lohnen.



DEUBA GmbH & Co. KG  
Saarbrückerstr. 216 · 66679 Losheim am See · Germany

